

SHARP

MX-2700N/MX-2300N
Sistema Multifunción Digital a todo Color



UN RENDIMIENTO REVOLUCIONARIO EN
COLOR, VELOCIDAD, SEGURIDAD Y
RESPECTO POR EL MEDIO AMBIENTE



SHARP DOCUMENT SOLUTIONS

UTILICE CON INTELIGENCIA EL COLOR CON EL NUEVO SISTEMA DE DOCUMENTOS EN COLOR Y BLANCO Y NEGRO DE SHARP

Los nuevos e inteligentes equipos multifunción de Sharp (MPF) — MX-2700N y MX-2300N — le ofrecen todo lo que necesita en un único equipo en blanco y negro y color.

La velocidad tampoco está comprometida ya que estos dos equipos producen imágenes de una gran calidad y con un acabado profesional a 27 y 23 páginas por minuto respectivamente, no sólo de documentos en blanco y negro sino también a todo color. Con un administrador de documentos integrado tanto en el PC como en el disco duro de las MX-2700N/MX-2300N su oficina puede comunicarse con facilidad, compartir información de una manera eficaz y escanear y enviar documentos electrónicamente.

FÁCIL DE UTILIZAR Y RESPETUOSO CON EL MEDIO AMBIENTE

Las MX-2700N/MX-2300N son de una gran eficacia y tienen un diseño de fácil utilización que hace que sean sumamente sencillas para cualquier usuario en la oficina. Un gran panel táctil LCD de fácil lectura con teclas personalizables ayuda a los usuarios a navegar a través de sus avanzadas funciones. Además, el sistema de arquitectura abierta (OSA) de Sharp permite a otros fabricantes de software personalizar las MX-2700N/MX-2300N para aplicaciones específicas.

Las MX-2700N/MX-2300N incorporan igualmente a la oficina moderna el extraordinario respeto por el medio ambiente de Sharp, con el desarrollo de nuevos consumibles tales como un tóner de bajo consumo en un cartucho más pequeño que utiliza menos material de embalaje. Además, las MX-2700N/MX-2300N cumplen con la Directiva RoHS*, que restringe el uso de sustancias peligrosas, y con el programa Energy Star, el estándar internacional de eficacia energética.

* RoHS: Restricción del uso de ciertas Sustancias Peligrosas.

Introduction of Life Cycle Assessment
valuation of environmental impact (on carbon dioxide emission) caused by including products

Proof of Sharp's Commitment to Excellence

Environmentally friendly products

Energy Star

BERTL's Best 2005
Best Security Solution Provider
SHARP

BERTL's Best 2005
Best Desktop Utility
SHARP



Las MX-2700N/MX-2300N utilizan versiones actualizadas del galardonado software *Solutions* de Sharp para la seguridad de datos y administración de archivos.

ESCÁNER

FAX

ARCHIVO

CARACTERÍSTICAS PRINCIPALES

Salida productiva

- Salida rápida máx. 27 ppm (MX-2700N) y 23 ppm (MX-2300N) tanto en color como en blanco y negro
- Salida rápida de la primera copia tanto en color como en blanco y negro
- Opciones de acabado profesional que incluyen confección de folletos y perforación
- La función tándem en red duplica la velocidad de salida al unir dos equipos
- Disco duro estándar y clasificación electrónica tanto en color como en blanco y negro
- Gran capacidad de papel con un máximo de 5.600 hojas
- Alimentador con reversión de paso único de 100 hojas y módulo dúplex sin apilado

Una calidad de imagen extraordinaria

- Imagen de gran calidad con un nuevo tóner
- Tóner sin aceite para una salida de colores brillantes
- Modo mejora automática del color de Sharp y selección automática de color para un copiado sencillo

Multifunción a todo color todo en uno

- PCL5c/PCL6 estándar y emulación PS3 opcional
- Escaneado en red a todo color con escáner a e-mail/servidorFTP/escritorio/ carpeta de red (SMB)/memoria USB
- Sharpdesk™ para una administración sencilla e integrada en un PC
- Función de archivo de documentos para una reutilización instantánea de los trabajos guardados
- Fax Super G3 opcional y Fax Internet (en blanco y negro)
- Soporte LDAP para ver con facilidad direcciones de e-mail y números de fax



Características únicas de Sharp

- Gran variedad de funciones de copiado/impresión
- Gran panel de control con pantalla táctil LCD y parámetros de usuario personalizables
- Impresión directa de memoria USB, teclado externo USB
- Función marcas en color, modo copiado de originales de diferentes tamaños, fácil entrada de texto
- Sistema OSA de Sharp (*Open Systems Architecture*)* permite a otros fabricantes de software personalizar el equipo para satisfacer las necesidades específicas del usuario

* Requiere las opciones MX-AMX2 y/o MX-AMX3

Soluciones de seguridad líderes en la industria

- El *Data Security Kit* opcional encripta y borra datos confidenciales
- *Secure Socket Layer* (SSL) y PDF encriptado para seguridad en las comunicaciones en red
- La función Control de documentos* evita que personas no autorizadas utilicen las funciones de copiado, escaneado, fax y archivo

* Se requiere el *Data Security Kit* opcional

Respeto con el usuario y el medio ambiente

- Nuevos consumibles respetuosos con el medio ambiente
- Diseño de ahorro de energía líder en la industria (consumo inferior a 1W para recepciones de fax en horario nocturno)
- Diseño sin la utilización de plomo o cromo (cumple con la directiva RoHS)
- Cartucho de tóner compacto con menos material de embalaje
- La pantalla del estado de los trabajos le permite ver la lista de trabajos en curso

IMPRESIÓN EN COLOR DE GRAN RENDIMIENTO EN LA OFICINA

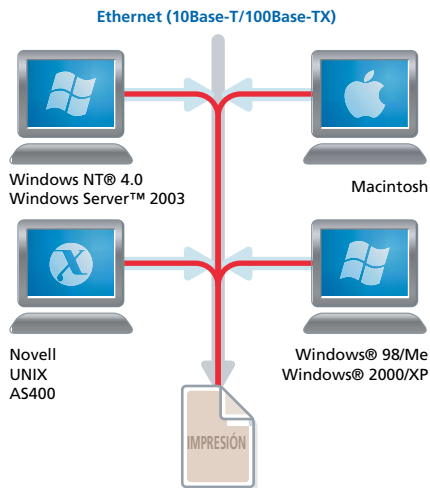

Las MX-2700N/MX-2300N incorporan una gran variedad de potentes características que incluyen función de impresión de paso único y que ofrece velocidades idénticas — 27 ppm y 23 ppm respectivamente — tanto para documentos en color como en blanco y negro. El procesador integrado puede manejar archivos tanto de documentos como de gráficos con gran eficacia, mientras que la característica Procesar una vez/Imprimir varias manipula con rapidez y sin esfuerzo documentos de varias páginas.

de un vistazo...

- **Eficaz impresión en color o blanco y negro a 27 ppm (MX-2700N), 23 ppm (MX-2300N)**
- **El módulo dúplex sin apilado ahorra costes y hace que los archivos ocupen menos espacio**
- **La impresión en red soporta los sistemas operativos en red y protocolos más utilizados**
- **Impresión directa USB** — imprime datos directamente desde dispositivos de memoria USB sin tener que acceder al PC
- **Impresión directa PDF/TIFF/JPEG*** — Ahorra un tiempo muy valioso al imprimir archivos PDF, TIFF o JPEG directamente desde un servidor FTP, una página web o archivos adjuntos de e-mail sin tener que utilizar el driver de impresora
- **Soporta emulación de lenguajes de impresora PCL6 y PCL5c con Common Graphic User, Interfaz de Sharp para un uso simplificado**
- **Función tándem en red** — Duplica la velocidad de salida al utilizar dos equipos MX-2700N/MX-2300N en la misma red
- **Prueba de impresión** — Permite la comprobación de un documento de varias páginas antes de comenzar una impresión de gran volumen
- **PostScript 3 disponible*** para compatibilidad con un mayor número de fuentes y un mejor tratamiento de gráficos
- **Compatibilidad*** para la impresión de fuentes de códigos de barra

*1 Se requiere la opción MX-PKX1; es posible que no soporte todos los formatos de archivo PDF, TIFF o JPEG.

*2 Se requiere la opción MX-PKX1

*3 Se requiere la opción AR-PF1

Diversas opciones de finalización

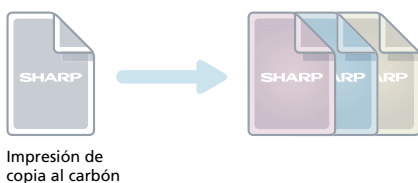
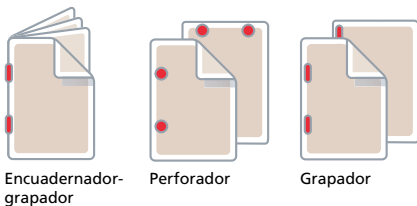

Opciones de acabado profesional

Para la creación de documentos de aspecto profesional pueden añadirse periféricos opcionales de finalización tales como una grapadora multiposición, un encuadernador-grapador de folletos o una perforadora. Está igualmente disponible un eficaz finalizador para trabajos sencillos que requieren únicamente clasificación y apilado y que ocupa muy poco espacio.

Aplicaciones especiales

- **Impresión o copia al carbón** — Imprima múltiples copias de los mismos datos en papel normal y/o coloreado desde bandejas de papel diferentes
- **Inserción de formularios** — Almacene documentos formateados tales como cabeceras en color y elimine así la necesidad del papel preimpreso.
- **Impresión de pestañas** — Imprima directamente sobre pestañas en separadores de documentos e insértelos en posiciones establecidas

COPIADO RÁPIDO Y DE ALTA CALIDAD

Diseñadas para agilizar el trabajo de la oficina, las MX-2700N/MX-2300N incrementan la productividad a una velocidad de 27 cpm y 23 cpm respectivamente tanto para documentos en color como en blanco y negro. Y los modos de copiado avanzado no sólo ahorran tiempo y trabajo sino que aseguran además una calidad excepcional de copiado automáticamente – incluso para documentos mixtos en color y blanco y negro, páginas con medios tonos o fondos de color, originales de diferentes tamaños, etc.

Selección automática del color



Original con páginas en color y en blanco y negro



Reconocimiento de las páginas en color y de las páginas en blanco y negro



Produce las páginas en color en modo Color y las páginas en blanco y negro en modo Blanco y negro

de un vistazo...

- **Rápida impresión en color o en blanco y negro** a 27 cpm (MX-2700N), 23 cpm (MX-2300N)
- **Salida rápida de la primera copia** — 8,9 seg. en color, 6,3 seg. en blanco y negro
- **Cómodo RSPF de 100 hojas** (Alimentador con reversión de paso único) realiza con facilidad el escaneado de originales; incluso los documentos a doble cara se copian o imprimen automáticamente
- **El modo copiado de originales de diferentes tamaños** distingue automáticamente documentos de tamaños diferentes*¹ alimentados a través del RSPF y selecciona el tamaño de papel apropiado
- **El modo Color automático mejorado** reproduce el texto con claridad incluso con fondo en color o medios tonos
- **Selección automática del color** — las MX-2700N/MX-2300N detectan automáticamente documentos en color o en blanco y negro desde originales de varias páginas y seleccionan el modo apropiado, minimizando así los costes de impresión
- **Escanear una vez/Imprimir varias**, clasificación electrónica y apilado offset para un copiado productivo
- **Gran capacidad de papel** hasta 5.600 hojas
- **Función Construcción de trabajo** — los trabajos de gran volumen pueden escanearse en grupos y almacenarse para salida como un único trabajo*²
- **Funciones de edición de imagen** — multifoto (4-en-1/2-en-1), ampliación de varias páginas, repetición de imagen, modo espejo, etc.

*1: Existen limitaciones cuando se combinan tamaños de papel distintos en series de diferentes formatos.

*2: El número de páginas que pueden ser almacenadas para la función Construcción de trabajos depende de la capacidad del disco duro del dispositivo y otras condiciones

Imágenes de alta calidad con un nuevo tóner

Las MX-2700N/MX-2300N utilizan un nuevo tóner que no sólo reproduce con claridad líneas finas, caracteres pequeños e incluso medios tonos en color; el **tóner sin aceite** reproduce asimismo colores vivos de aspecto natural sobre los que puede escribirse fácilmente o enganchar anotaciones.



Sello en color

Aplicaciones especiales

- **Función prueba de copiado** — Imprime un juego de prueba y para poder hacer los ajustes necesarios antes de producir un trabajo completo
- **Función sello en color** — Incorpora números de página, fecha o texto, por ej., "CONFIDENCIAL" hasta en cuatro colores diferentes
- **Función tándem en red** — Dobra la velocidad de salida al utilizar dos equipos MX-2700N/MX-2300N en la misma red

ESCÁNER

ESCANEADO EN COLOR EN RED SIN PROBLEMAS



Mejore el flujo de trabajo y distribuya sin problemas sus documentos a todo color hasta un tamaño A3 convertidos en archivos de texto editables. Con el RSPF de 100 hojas, las MX-2700N/MX-2300N puede manejar conjuntos de documentos escaneados tanto en color como en blanco y negro, al mismo tiempo que documentos de diferentes tamaños. Pueden enviarse los archivos escaneados directamente al PC, a un servidor FTP e incluso a una memoria USB. Además, el soporte LDAP (*Lightweight Directory Access Protocol*) hace que enviar documentos a través de e-mail sea aún más sencillo.

de un vistazo...

- **Escaneado a todo color** al escritorio del PC, e-mail, servidor FTP, carpeta de red (SMB) o memoria USB
- **Escaneado de originales de diferentes tamaños** distingue automáticamente documentos de tamaños distintos* alimentados a través del RSPF, y selecciona el tamaño apropiado
- **Selección automática del color** - si un original multi-página contiene páginas tanto en color como en blanco y negro, las MX-2700N/MX-2300N seleccionan automáticamente los modos color o blanco y negro según sea el caso
- **Modo Color automático mejorado** reproduce con claridad texto con fondo en color o medios tonos
- Compatible con aplicaciones **TWAIN-compliant** (escaneado pull)
- **Software de gran utilidad** - software de administración de documentos Sharpdesk™
- **LDAP (Lightweight Directory Access Protocol)** permite ver con facilidad y almacenar direcciones de e-mail para una rápida distribución de documentos escaneados, al mismo tiempo que sincroniza automáticamente con el servidor primario de e-mail
- **Varios formatos de archivos escaneados** - TIFF, PDF, PDF encriptado, JPEG (color únicamente)
- **Selección de destino rápida y fácil** - registre hasta 999 números de frecuente utilización para marcaciones de una sola pulsación
- **Fácil entrada de texto** - memorice títulos de temas o mensajes de e-mail de frecuente utilización para una entrada directa de una sola pulsación o introduzca texto directamente desde el panel de control LCD de las MX-2700N/MX-2300N

* Existen algunas limitaciones cuando se combinan diferentes tamaños de papel y series de formatos distintos.

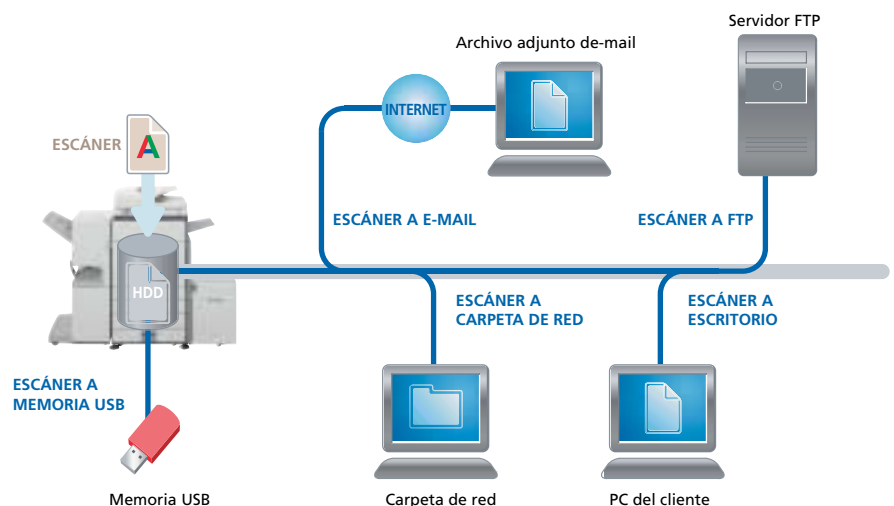

FAX VERSÁTIL CON ELECCIÓN DE TRANSMISIÓN

Con los kits de expansión opcionales, pueden efectuarse transmisiones de fax de una manera rápida y sencilla. Envíe documentos impresos utilizando el ultrarrápido fax Super G3 o ahorre papel enviando documentos electrónicamente utilizando las funciones PC-Fax/Internet PC-Fax. El módulo dúplex integrado puede imprimir los faxes entrantes en ambas caras de una hoja de papel, lo que le hará reducir costes. Puede incluso programar el dispositivo para que copie y grape los documentos recibidos - ¡un gran ahorro de tiempo!

Nota: La función fax está disponible únicamente en blanco y negro.

de un vistazo...

- **Extremadamente versátil** - envíe o reciba documentos a una o dos caras hasta un tamaño A3
- **Ahorro de tiempo** - Compresión Super G3/JBIG para una velocidad añadida
 - la transmisión on-line reduce el tiempo total de las operaciones
 - el RSPF de 100 hojas mejora la eficacia de los trabajos de fax
- **Transmisión rápida** - registre hasta 999 números de frecuente utilización para marcaciones de una pulsación
- **Fax sin papel con ruta interior** le permite comprobar los documentos recibidos a través de e-mail e imprimir sólo los que necesite
- **Fiable** - la memoria flash evita la pérdida de datos en caso de avería en el suministro eléctrico
- **Fax dúplex** - escanee y envíe ambas páginas de documentos a doble cara e imprima los faxes recibidos en ambas caras del papel
- **Fax Internet** - envíe y reciba faxes a través de Internet con otras máquinas que cumplen ITU-T T-37, sin preocuparse por los costes
- **PC-Fax/PC-Fax Internet** - envíe datos directamente desde el PC a otro dispositivo de fax sin imprimirlos sobre papel

Finalización automática de Fax

Las MX-2700N/MX-2300N eliminan la necesidad de copiar y grapar manualmente las transmisiones recibidas. Simplemente utilizando los parámetros de salida de fax en el panel de control LCD pueden establecerse el número de copias y la bandeja de salida. Y con el finalizador o el encuadernador-grapador opcionales, las MX-2700N/MX-2300N pueden incluso grapar los documentos recibidos.



Comparación entre Super G3 y G3

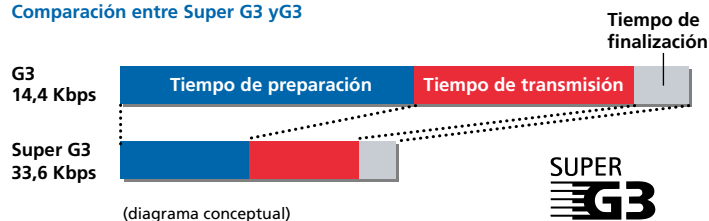

FLUJO DE TRABAJO EFICAZ CON LA FUNCIÓN ARCHIVO

Simplifique la administración de documentos y proteja sus datos con la función Archivo de documentos. Almacene los documentos directamente en el disco duro integrado de las MX-2700N/MX-2300N y elimine la molestia de guardarlos en soporte papel, ya que es mucho más fácil recuperarlos cada vez que los necesite.

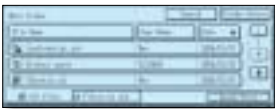

Archivo rápido con almacenamiento temporal

Guarde hasta 1.400 páginas o 1.000 archivos* de datos procesados de copiado, fax, escáner o transmisiones de fax en carpetas de archivo rápido en el disco duro para una utilización posterior y elimine la molestia de tener que volver a crear los trabajos.



Archivo avanzado para almacenamiento a largo plazo

Guarde hasta 1.400 páginas o 1.000 archivos* de datos en el disco duro hasta en 500 carpetas con nombres y localizaciones personalizados con características de seguridad mejoradas para proteger sus datos sensibles. Las opciones de almacenamiento incluyen:

- Carpeta principal - almacena archivos en una ubicación central para su utilización por grupos de trabajo
- Carpeta privada - almacena archivos confidenciales en carpetas privadas protegidas con contraseña de seguridad

* Medición utilizando la carta estándar de Sharp (tamaño A4 con cobertura del 6%, blanco y negro). La carpeta Archivo rápido comparte el disco duro con la función Construcción de trabajos; cuando se utilizan ambas funciones están disponibles hasta 10GB de capacidad de almacenaje. Dicha capacidad será menor para páginas en color.

Acceso fácil

Cómodo acceso a los documentos almacenados en el disco duro desde el panel de control o a través de una ventana de red.

Almacenamiento seguro

Con el *Data Security Kit* opcional instalado, todos los datos del disco duro de las MX-2700N/MX-2300N son encriptados, lo que permite proteger datos confidenciales y documentos y evitar el acceso a personas no autorizadas.



POTENTE SOFTWARE DE UTILIDADES



Pantalla de búsqueda

* Herramienta de compresión de imagen para convertir imágenes en archivos PDF comprimidos.

Administración sencilla con Sharpdesk™

El software de administración de documentos original de Sharp, Sharpdesk™, le permite administrar documentos de unos 200 formatos diferentes en una única aplicación directamente en el escritorio del PC, haciendo posible integrar documentos escaneados basados en papel y archivos creados en aplicaciones tan populares como Word. Esto le permite organizar, editar, buscar y distribuir sus documentos con una simple operación de arrastrar y soltar. Las características incluyen:

- Un escritorio intuitivo muestra las características en tamaño **miniatura**
- Sharpdesk **Imaging** proporciona herramientas de **anotación** para pruebas de lectura sin papel
- Sharpdesk **Composer** combina diferentes tipos de archivo en un único documento
- **Reconocimiento óptico de caracteres** convierte documentos en archivos de texto editables
- **Zona de salida** distribuye los archivos a e-mail, impresoras y otras aplicaciones
- **Búsqueda de archivo** permite buscar por nombre, palabra clave o miniatura



Monitor de Estado de impresora

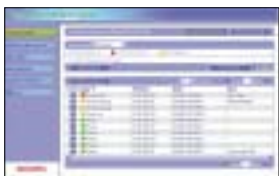

PAU 4.0 basada en la red

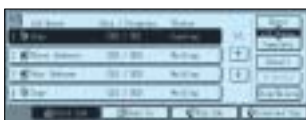

Pantalla de estado de los trabajos

Monitor de Estado de impresora

El Monitor de estado de impresora permite comprobar de manera remota el estado de las MX-2700N/MX-2300N - puede ver si hay suficiente papel o tóner, por ejemplo - a través de un sencillo interfaz gráfico en el escritorio del PC y sin tener que abandonar su puesto. Además, el Monitor de estado de impresora elimina desplazamientos innecesarios al notificarle la finalización del trabajo y el momento en que puede pasar a recogerlo.

Utilidad de administración de impresora basado en la red

La Utilidad de administración de impresora original de Sharp hace que los trabajos de impresión sean más fáciles de administrar al permitir a los administradores de red personalizar objetos y ver parámetros tales como direcciones IP, directamente desde el PC, a través de una ventana de red estándar.

Pantalla de estado de los trabajos

El panel de control muestra una lista de todos los trabajos, tanto de impresión como de copiado, lo que permite ver el progreso de cada uno y su posición en la cola.

SEGURIDAD EN TODOS LOS NIVELES, LÍDER EN LA INDUSTRIA

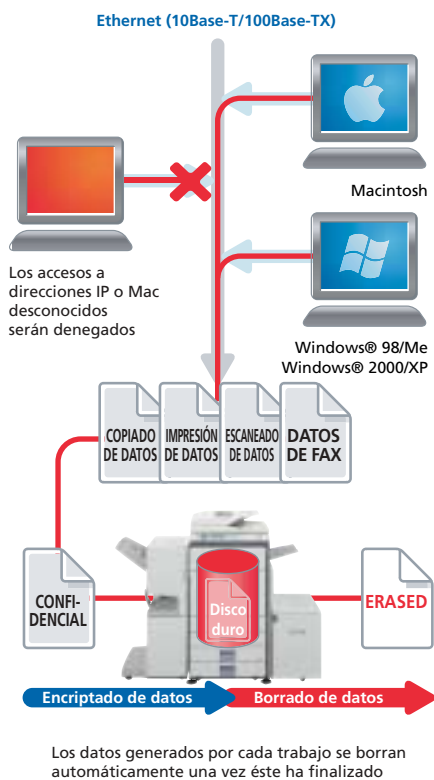

Con varios niveles de seguridad de datos en la red que cubren un amplio espectro de necesidades, las soluciones de seguridad de Sharp, líderes en la industria, ofrecen a la oficina moderna una gran confianza y tranquilidad. Las MX-2700N/MX-2300N protegen los datos sensibles con potentes funciones que evitan el acceso no autorizado y garantizan una mayor protección de la información confidencial.

de un vistazo...

- **Data Security Kit¹** *encripta y borra completamente cualquier dato en el disco duro o la memoria interna*
- **Función Control de documentos²** *evita el acceso no autorizado a las funciones de copiado, escaneado, fax y archivo*
- **PDF encriptado con contraseña de protección** *evita que personas no autorizadas puedan ver datos confidenciales*
- **Tarjeta de seguridad de red** *proporciona la administración de puerto y protocolo, e igualmente un cortafuegos que evita la conexión directa y el acceso a personas no autorizadas*
- **Almacenamiento e impresión de datos confidenciales** *protege la información sensible al requerir del usuario la introducción de un código PIN antes de la producción de un documento*
- **El protocolo Secure Socket Layer (SSL)** *encripta la comunicación de datos para evitar su filtraje a través de la red*
- **Identificación del usuario** *requiere la introducción de contraseñas para acceder al dispositivo*
- **Almacenamiento de datos seguro para Archivo de documentos²** *- todos los datos que llegan al disco duro son encriptados, y las contraseñas utilizadas en la función Archivo avanzado ofrecen una seguridad a toda prueba*

¹: Opcional

²: Se requiere el Data Security Kit opcional

Función Control de documentos (ejemplo: copiado no autorizado)

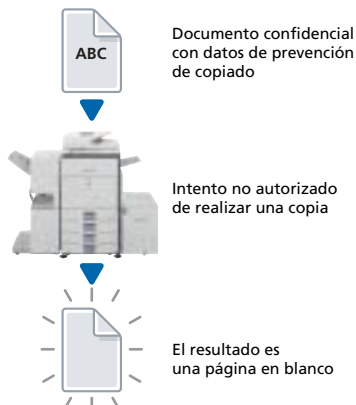

Función Control de documentos

La función Control de documentos evita el copiado, escaneado, transmisión por fax o archivo no autorizados de documentos confidenciales. Así es como funciona: las MX-2700N/MX-2300N incorporan en el documento datos de prevención de copiado cuando éste se copia o imprime por primera vez. Cualquier intento de copiar un documento controlado simplemente se cancelará o tendrá como resultado una hoja en blanco.

Data Security Kit

Las copiatoras/impresoras o equipos multifunción pueden retener en su disco duro o memoria interna cientos de páginas de información confidencial de trabajos realizados con anterioridad. Para proteger esta información de accesos no autorizados, el **Data Security Kit** opcional encripta o borra automáticamente los datos de cualquier trabajo una vez éste ha sido realizado al igual que los datos almacenados tanto en el disco duro como en la libreta de direcciones.

ESCÁNER

FAX

ARCHIVO

OPCIONES

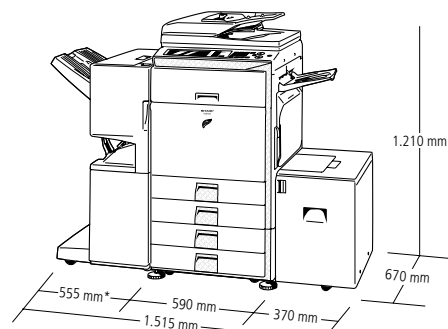

* 665 mm con la bandeja extendida.

Se muestra con opciones.

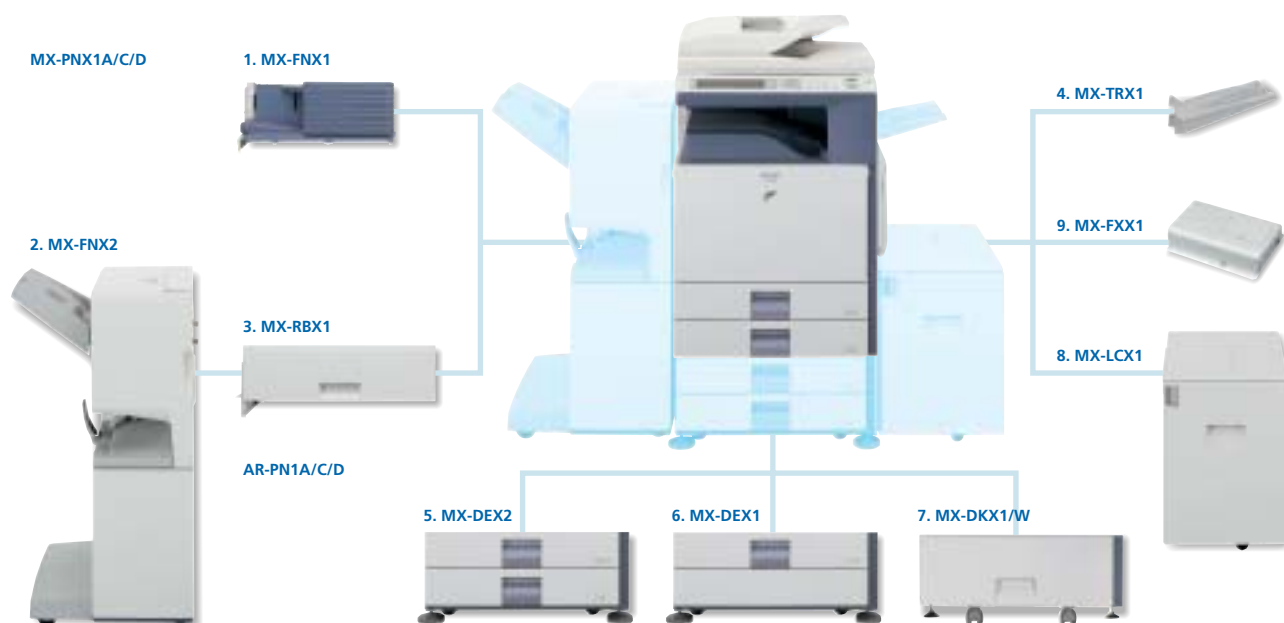

Finalización

1. MX-FNX1 Finalizador

De A3 a B5 (offset/grapado), de A3W a A5R (no offset)
Bandeja offset (superior): capacidad* máx. 500 hojas
Grapadora multiposición* máx. 50 hojas
Posición de las grapas: 3 posiciones (frontal, posterior o ambas)

Función de perforación opcional para MX-FNX1:
MX-PNX1A unidad de perforación de 2 agujeros
MX-PNX1C unidad de perforación de 4 agujeros
MX-PNX1D unidad de perforación de 4 agujeros anchos

2. MX-FNX2 Finalizador encuadernador-grapador

De A3 a B5 (offset/grapado), de A3W a A5R (no offset)
Bandeja offset (superior): capacidad* máx. 1.000 hojas,
grapadora multiposición* máx. 30 hojas
Posición de las grapas: 3 posiciones (frontal, posterior o ambas)
Bandeja encuadernador-grapador (inferior):
10 juegos (6-10 hojas), 20 juegos (1-5 hojas)

3. MX-RBX1 Unidad paso del papel

Se requiere cuando se utiliza MX-FNX2

Función de perforación opcional para MX-FNX2:
AR-PN1A unidad de perforación de 2 agujeros
AR-PN1C unidad de perforación de 4 agujeros
AR-PN1D unidad de perforación de 4 agujeros anchos

4. MX-TRX1 Unidad bandeja de salida

Bandeja de salida para el dispositivo principal

* A4 o inferior, 80 gsm

Unidad base

5. MX-DEX2 Mesa con 2 cajones para 500 hojas

De A3 a B5R, 500 cada uno (80 gsm) para bandejas inferior y superior

6. MX-DEX1 Mesa con cajón para 500 hojas

De A3 a B5R, 500 hojas (80 gsm)

7. MX-DKX1/W Mesa

8. MX-LCX1 Bandeja de gran capacidad de 3.500 hojas

A4 o B5, 3.500 hojas (80 gsm)

Panel de conectividad

9. MX-FXX1 Kit de expansión de fax

Módulo fax Super G3

MX-PKX1 PS3 Kit de expansión

Permite la impresión PostScript

AR-PF1 Kit de fuentes de códigos de barra

MX-FWX1 Kit de expansión Fax Internet

Licencias adicionales Sharpdesk™:

MX-USX1 x 1 usuario
MX-USX5 x 5 usuarios
MX-US10 x 10 usuarios
MX-US50 x 50 usuarios
MX-USA0 x 100 usuarios

Disponibles en fechas posteriores

MX-FRX1U Data Security Kit (versión comercial)

MX-FRX1 Data Security Kit

Permite el encriptado y el borrado de datos

MX-AMX1 Módulo de aplicación integrada

MX-AMX2 Módulo de aplicación de comunicaciones

MX-AMX3 Módulo externo de cuentas

Permite la personalización del dispositivo por otras empresas de software

ESPECIFICACIONES

MX-2700N/MX-2300N

Sistema Multifunción Digital a todo Color



General

| | | | |
|-------------------------------|--|------------|------------|
| Tipo | Escritorio | | |
| Tecnología | Láser | | |
| Velocidad (máx.) | A4, retrato | A3 | |
| MX-2700N | Color: | 27 cpm/ppm | 14 cpm/ppm |
| | Blanco y negro: | 27 cpm/ppm | 14 cpm/ppm |
| MX-2300N | Color: | 23 cpm/ppm | 12 cpm/ppm |
| | Blanco y negro: | 23 cpm/ppm | 12 cpm/ppm |
| Tamaño del papel | Max. A3 wide, min. A5R | | |
| Capacidad de papel | Estándar: 1.100 hojas (dos bandejas de 500 hojas y una bandeja multi-bypass de 100 hojas), Máximo: 5.600 hojas | | |
| Tiempo de calentamiento | Inferior a 80 seg. | | |
| Memoria | [Memoria de la copiadora] 768MB estándar [Memoria de la impresora] 640M, disco duro*1 40GB estándar | | |
| Requisitos de energía | Voltaje local nominal A ±10%, 50/60 Hz | | |
| Consumo (máx.) | 1,84 kW (de 200 a 240V) | | |
| Dimensiones (An. x Pr. x Al.) | 620 x 670 x 950 mm | | |
| Peso | Aprox. 112 kg | | |

Copiadora

| | |
|------------------------------|--|
| Tamaño del original | Máx. A3 |
| Salida de la primera copia** | Todo color: 8,9 seg., blanco y negro: 6,3 seg. |
| Copiado continuo | Máx. 999 copias |
| Resolución | Escáner: 600 x 600 ppp (color) 600 x 300 ppp por defecto (blanco y negro) Impresión: 600 x 600 ppp (tanto en color como en blanco y negro) |
| Gradación | Equivalente a 256 niveles (color) Equivalente a 2 niveles (blanco y negro) |
| Rango de zoom | De 25 a 400% (de 25 a 200% utilizando RSPF) en incrementos del 1% |
| Rangos preestablecidos | 10 ratios (5R/5E) |
| Características** | Selección automática del papel (alimentación tamaños diferentes o aleatorio), selección automática de ampliación, selección del tipo de papel, cambio automático de bandeja, rotación de copia, clasificación electrónica, copiado tándem en red, cambio de márgenes, copiado dual, tarjetas, borrado de centros/márgenes, copiado múltiple (4-en-1, 2-en-1), inserción de cubierta/transparencia/pestaña, copia de folletos, cambio de orientación copias a doble cara, zoom XY, reversión blanco y negro, modo espejo, copiado dúplex, modo ahorro de tóner, modos precalentamiento y desconexión automática, copia reservada, programa de trabajo, repetición de imagen, entrada originales y de tamaños de papel irregulares, sellos (fecha, carácter, página), ampliación multi-página, copia de pestaña, centrado, copia de prueba, construcción de trabajos, control de documentos, identificación de usuario (200 cuentas), selección automática de color, modo color automático mejorado de Sharp, calibración automática |

Network Scanner

| | |
|-----------------------|---|
| Método de escaneado | Escaneado <i>push</i> (a través del panel de operaciones) Escaneado <i>pull</i> (con la aplicación de soporte TWAIN) |
| Resolución | Escaneado <i>push</i> : 100, 200, 300, 400, 600 ppp Escaneado <i>pull</i> : 75, 100, 150, 200, 300, 400, 600 ppp, de 50 a 9.600 ppp |
| Formatos de archivos | TIFF, PDF, PDF encrypted, JPEG (color únicamente) |
| Utilidades de Escáner | Sharpdesk™ |
| Destinos de Escáner | Escáner a e-mail, escritorio, servidor FTP, carpeta de red, memoria USB |
| Prestaciones | Fax Internet*, transmisión PC-Fax Internet**, modo automático color mejorado de Sharp, escaneado de originales de diferentes tamaños, soporte LDAP, entrada directa (dirección/asunto/mensaje), 999 marcaciones directas de una pulsación, 500 marcaciones de grupo, 48 programas de trabajo, difusión múltiple, escaneado de originales largos (máx. 800 mm), tarjetas, borrado de centros/márgenes, constructor de trabajos, identificación de usuario (200 cuentas), selección automática de color |

*1: 1GB = Un millón de bytes de capacidad del disco duro. La capacidad real una vez formateado es inferior. *2: Cuando se utiliza el cristal de documentos y alimentación papel A4 desde la primera bandeja de papel sin los modos Selección automática de color y Color automático, polígono en rotación. *3: Algunas características requieren opciones. *4: Se requiere la opción MX-FWX1. *5: Medición efectuada utilizando la carta estándar de Sharp (tamaño A4 con cobertura del 6% coverage, blanco y negro). La carpeta de archivo rápido comparte el disco duro con la función Construcción de trabajos: se dispone de hasta 10GB de almacenamiento de datos cuando se utilizan ambas funciones. Dicha capacidad será menor para páginas en color. *6: Se requiere la opción MX-FXX1. *7: Se requiere la opción MX-PKX1 para Mac OS y EtherTalk. *8: Se requiere la opción MX-PKX1. *9: Algunas características pueden no estar disponibles según el driver de impresora utilizado. *10: Basado en la carta estándar de Sharp con 700 caracteres aprox. (tamaño A4, retrato) a resolución estándar, en modo Super G3, 33.600 bps, compresión JBIG.

Archivo de documentos

| | |
|-----------------------------|---|
| Capacidad de archivo | Carpeta principal y carpetas personalizadas: 10GB, 1.400 páginas ⁵ o 1.000 archivos Carpeta archivo rápido: 10GB, 1.400 páginas ⁵ o 1.000 archivos |
| Trabajos almacenados | Copia, impresión, escáner, transmisión de fax ⁴ |
| Carpetas de almacenamiento | Carpeta de archivo rápido, carpeta principal, carpetas personalizadas (máx. 500 carpetas) |
| Almacenamiento confidencial | Contraseña de protección |

Impresora en red

| | |
|-------------------------|---|
| Resolución | 600 x 600 ppp |
| Resolución mejorada | 600 x 1.200 ppp para impresión en blanco y negro con el kit de expansión PS |
| Interfaz | USB 2.0: Modo alta velocidad para impresión, Modo a toda velocidad para otra funciones 10Base-T/100Base-TX |
| SO soportados** | Windows NT® 4.0 SP5 o posterior, Windows® 2000, Windows Server™ 2003, Windows® XP, Windows® 98/Me, Mac OS 9.0 a 9.2.2, Mac OS X 10.1.5, 10.2.8, 10.3.3 a 10.3.9, 10.4 |
| Protocolos de red** | TCP/IP, IPX/SPX (NetWare), NetBEUI, EtherTalk (AppleTalk) |
| Protocolos de impresión | LPR, Raw TCP (puerto 9100), POP3 (impresión de e-mail), HTTP, Aplicación Novell Printserver con NDS y Bindery, FTP para descarga de archivos de impresión, impresión EtherTalk, IPP |
| Emulación PDL | Estándar: PCL 6/5c Opcional**1: emulación PS3 |
| Fuentes disponibles | 80 fuentes para PCL, 136 fuentes para emulación PS3** |
| Características** ** | Impresión tándem en red, procesar una vez/Imprimir varias, retención de trabajos (retención de impresión, impresión de prueba, impresión confidencial), impresión copia al carbón, impresión dúplex, utilidad administrador de impresora/monitor de estado, identificación de usuario (200 cuentas), filtro de direcciones IP/MAC y administración de puerto/protocolo, descarga de fuentes y formas, estilo folleto, encuadernación de márgenes, N-up (2/4/6/8/9/16), selección de papel/bandeja de salida, inserción de cubierta, inserción de transparencias, encajar en la página, marcas de agua, salida offset, inserción de formularios, configuración automática, compatibilidad fuentes de códigos de barra, impresión de pestaña, impresión de póster |

Fax en blanco y negro (se requiere la opción MX-FXX1)

| | |
|--------------------------------|--|
| Método de compresión | MH/MR/MMR/JBIG |
| Protocolo de comunicaciones | Super G3/G3 |
| Tiempo de transmisión | Inferior a 3 segundos**10 |
| Velocidad del módem | De 33.600 bps a 2.400 bps con caída automática |
| Resolución de transmisión | Estándar: 203,2 x 97,8 ppp Extrafino: 406,4 x 391 ppp |
| Anchura de grabación | De A3 a A5 |
| Memoria | Memoria flash 8MB |
| Niveles de la escala de grises | Equivalente a 256 niveles (medios tonos) |
| Características | Transmisión/recepción dúplex, transmisión rápida on-line, modo corrección de errores, compatibilidad con <i>F-Code</i> (confidencial, difusión múltiple), soporte LDAP, 999 marcaciones de una pulsación, 500 marcaciones de grupo, 48 programas de trabajo, registro del número de envíos, <i>polling</i> , memoria de transmisión/recepción, reducción automática (transmisión/recepción), rotación de transmisión/recepción, imprimir tamaño real, 2-en-1, transmisión de originales largos (máx. 800 mm), transmisión PC-Fax, transmisión diferida, fax sin papel hacia e-mail, informe de actividad, fax anti-basura, escaneado de página dual, escaneado de originales de diferentes tamaños, constructor de trabajos, identificación de usuario (200 cuentas) |

Opciones

Se ruega consultar la sección de Opciones en la página anterior

SHARP

Servicios:

Venta – Renting – Leasing - Alquiler incluso por un día

OFICINA COMERCIAL Y CENTRAL DE REPARACIONES
C/ Pedrezuela, 23D NAVE 16 Ventorro del Cano - Alcorcón
Telefono: 91 714 11 20 – Fax: 91 714 11 28

<http://www.copiodorasinnovadas.es>

